

EZ ELECTRIC POWER STEERING
ISTRUZIONI PER L'INSTALLAZIONE
JAGUAR E-TYPE SERIE I (1961-1968)

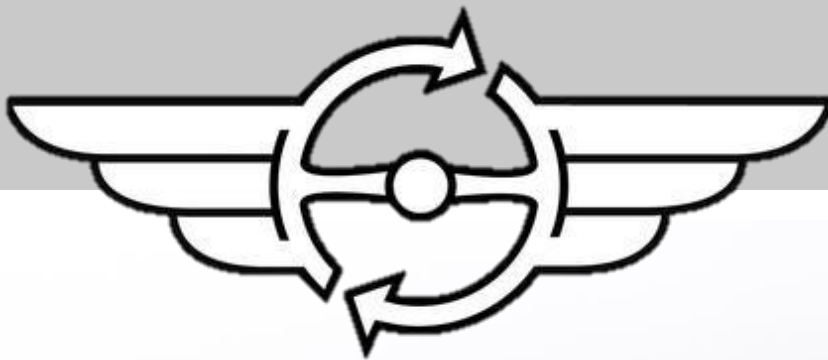

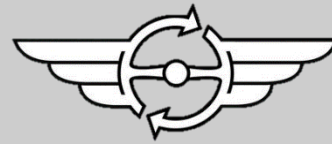

CONTENUTI

| | |
|-----------------------------|---|
| 1. IL PRODOTTO _____ | 3 |
| 2. PANORAMICA DEL KIT _____ | 4 |
| 3. INSTALLATION _____ | 5 |

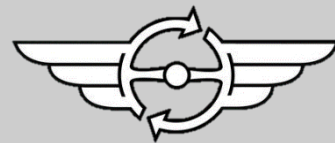

IL PRODOTTO

Grazie per aver scelto un prodotto EZ ELECTRIC POWER STEERING per la sua qualità, le sue prestazioni, la sua omologazione e la sua semplicità di montaggio. Dal 2006 produciamo piantoni dello sterzo completi con assistenza elettrica integrata. Tutte le colonne sono fatte su misura per ogni tipo di auto e abbiamo più di 200 tipi diversi in magazzino. Per ulteriori informazioni sui nostri prodotti (sistemi di servosterzo e volanti replica) o per effettuare un ordine, visitate il nostro sito web www.ezpowersteering.com o inviate una e-mail a info@ezpowersteering.nl. Se avete domande di natura tecnica, contattate workshop@ezpowersteering.nl.

Versione C1.1
Data 24-01-2022

Questo manuale deve essere letto attentamente per evitare errori. Controllare se tutte le parti del set sono presenti. Questo può essere fatto sulla base della foto in questo manuale. Prima dell'installazione, confrontare la colonna EZ ELECTRIC POWER STEERING con la colonna originale. Controllare che le dimensioni siano le stesse. Montate anche il volante sulla colonna.

Se non avete le competenze o gli strumenti per eseguire l'installazione, fatela eseguire da un professionista. EZ ELECTRIC POWER STEERING non può essere ritenuto responsabile di un'installazione errata o di danni autoinflitti. I manuali sono generalmente basati su un veicolo con guida a sinistra. Nella maggior parte dei casi, la versione con guida a destra è l'immagine speculare dell'installazione di un veicolo con guida a sinistra.

Se pensate che siano necessari dei cambiamenti in questo manuale, ci piacerebbe ricevere le vostre foto e commenti. Con il vostro feedback possiamo migliorare i nostri manuali!



PANORAMICA DEL KIT

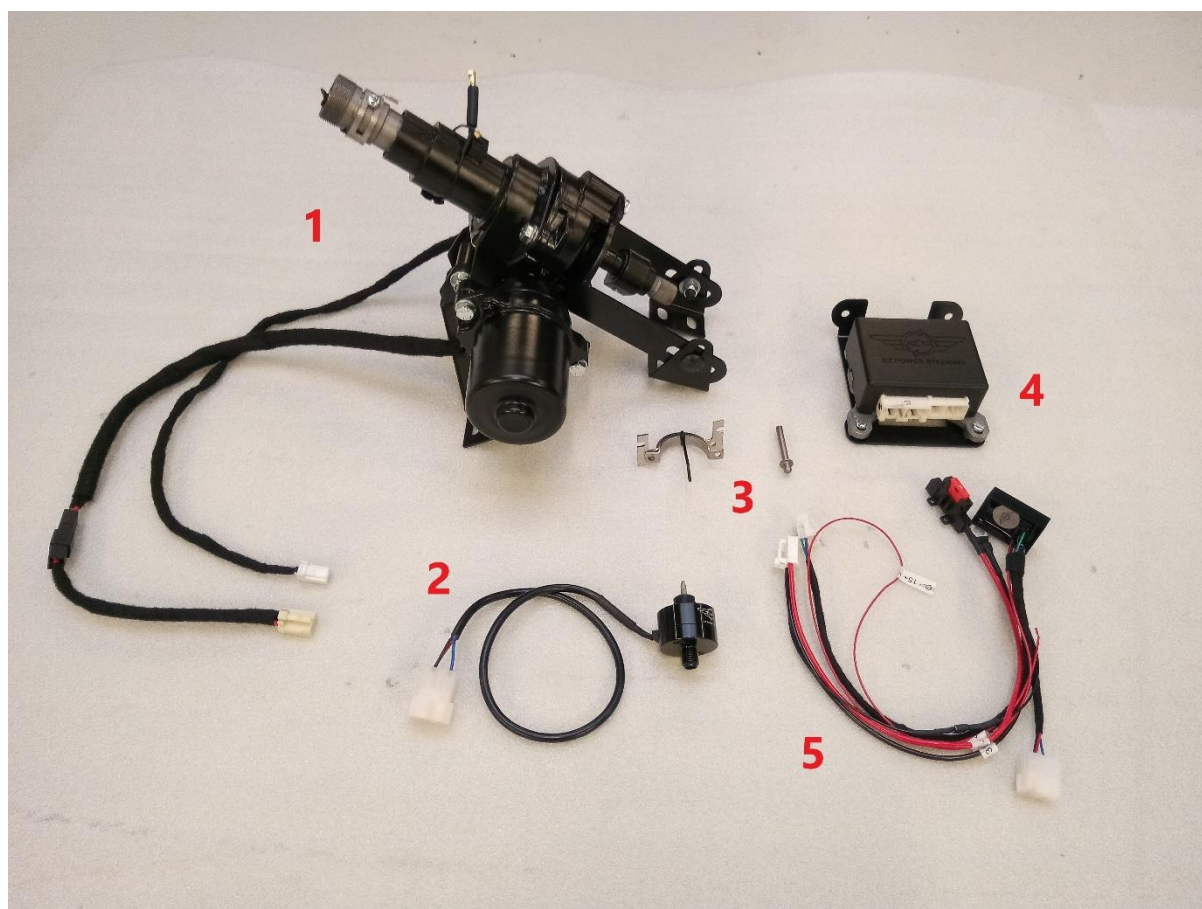

1. Unità EZ
2. Sensore di velocità
3. Staffa dell'indicatore + perno conico
4. ECU
5. Cablaggio EZ

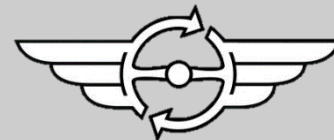

INFORMAZIONI GENERALI

Quando si installa la colonna del servosterzo elettrico EZ (EZ-unit) assicurarsi che tutto sia allineato con precisione, quindi niente alberi oscillanti o alberi montati con troppa tensione. Entrambi gli elementi possono peggiorare l'effetto autocentrante dello sterzo.

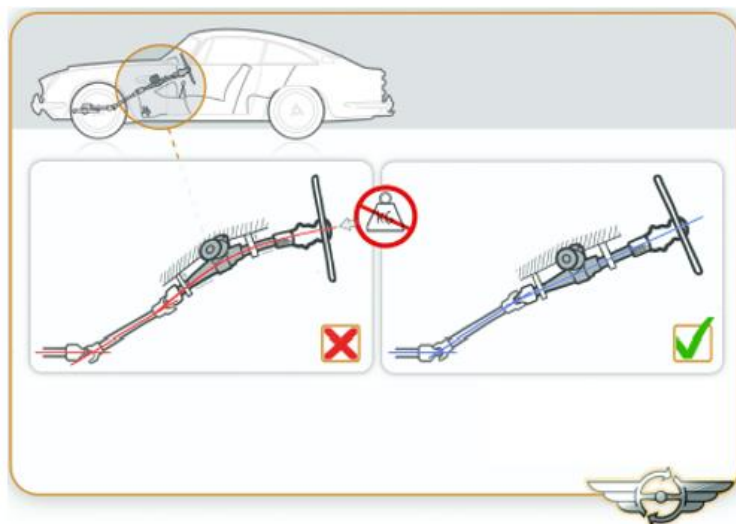

E' molto importante che l'albero d'entrata **non** venga **MAI** colpito con un martello o messo sotto un carico (radiale/assiale) durante il montaggio, questo cambierà le impostazioni del sensore di coppia e causerà uno sterzo più pesante da un lato, o l'unità non funzionerà affatto!

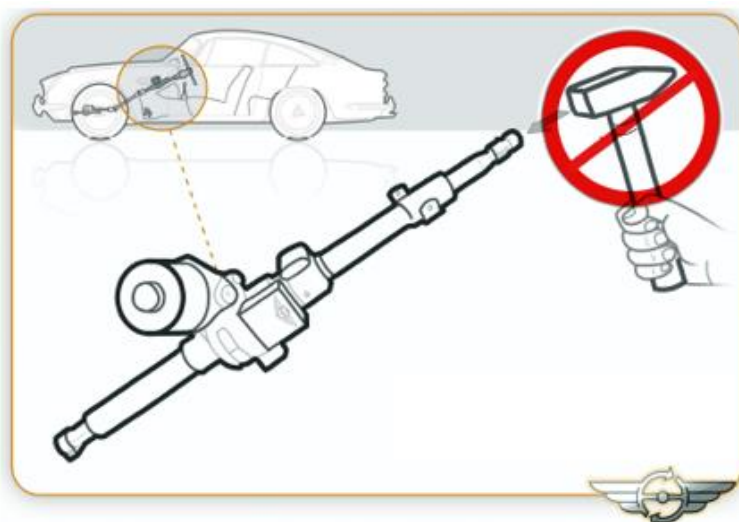

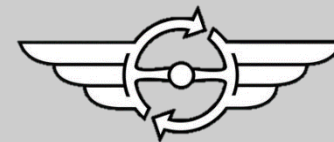

Controllare lunghezza, diametro e scanalature

Confrontate il piantone dello sterzo EZ (EZ-unit) con quello originale prima di installarlo. Controllate che le scanalature in alto e in basso, il diametro del tubo dello sterzo e la lunghezza della colonna siano uguali a quelle del piantone originale. In caso di dubbio potete usare il volante originale per controllare le scanalature in alto per l'adattamento.

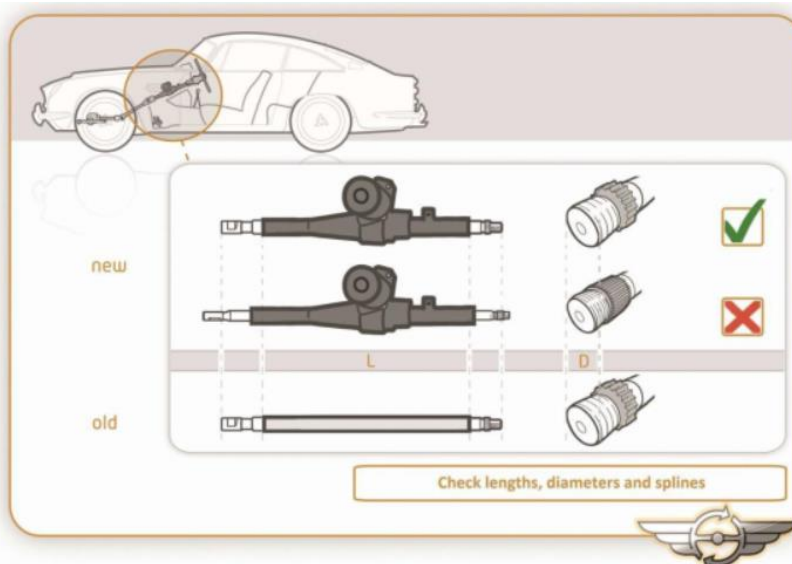

Nell'industria automobilistica è comune avere alcune piccole tolleranze nelle connessioni scanalate. In casi molto eccezionali, collegare un nuovo albero dall'unità EZ nel (vecchio) giunto a U originale potrebbe causare un raccordo stretto. Questo è a volte relativamente facile da risolvere carteggiando solo circa 0,2mm (0,007 pollici) nella parte interna del giunto a U e anche la scanalatura sull'albero di uscita dell'unità EZ.



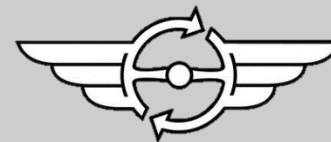

Quando il nuovo piantone dello sterzo viene montato, stringere a mano tutti i bulloni e controllare se tutto gira senza problemi prima di stringere alla coppia richiesta, usare la tabella di serraggio della coppia qui sotto:

Valori di serraggio in Nm.

| | Alu | 8.8 | 10.9 | 12.9 |
|----|-----|-----|------|------|
| M6 | 6 | 11 | 16 | 19 |
| M8 | 15 | 27 | 40 | 47 |

Il sistema funziona con una barra di torsione nell'unità, questa misura la quantità di coppia/carico sull'albero dello sterzo mentre si sterza, il sensore di coppia misura questo e invia una tensione alla ECU. L'ECU usa questo segnale insieme al segnale di velocità per controllare il motore elettrico dall'unità EZ

Tensione

L'unità EZ di base è un sistema a 12V con terra negativa! Sono disponibili set di cablaggi supplementari, in modo che il kit funzioni con un sistema a 6V o 24V e/o terra positiva. Controllate la configurazione del vostro veicolo prima di montare l'unità EZ.

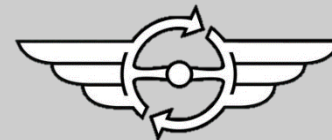

INSTALLAZIONE

Passo 1.

Controllare quanto segue prima dell'installazione:

- La pressione dei pneumatici e il test drive dell'auto.
- Il volante ritorna nella posizione di marcia rettilinea.
- Se lo sterzo e gli strumenti non presentano difetti.

Se tutti gli elementi di cui sopra sono in ordine, procedete con la conversione.

Passo 2.

Trovate un'alimentazione commutata tramite l'accensione. Questo è necessario per attivare l'unità EZ powersteering. Poi scollegate il cavo negativo di terra della batteria.



Passo 3.

Rimuovere la vite di bloccaggio, il pulsante del clacson e il volante.



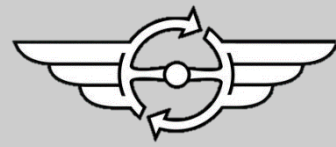

Passo 4.

Rimuovere entrambi gli anelli conici dall'albero di sterzo originale.

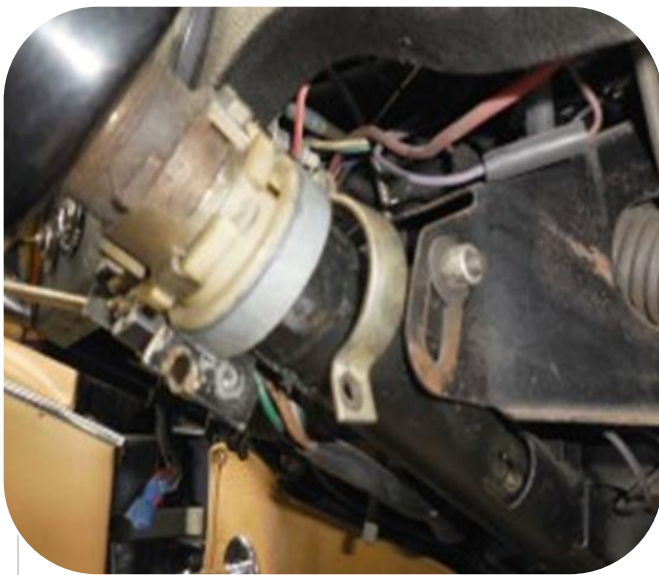

Passo 5.

Rimuovere l'interruttore degli indicatori dal piantone dello sterzo originale.

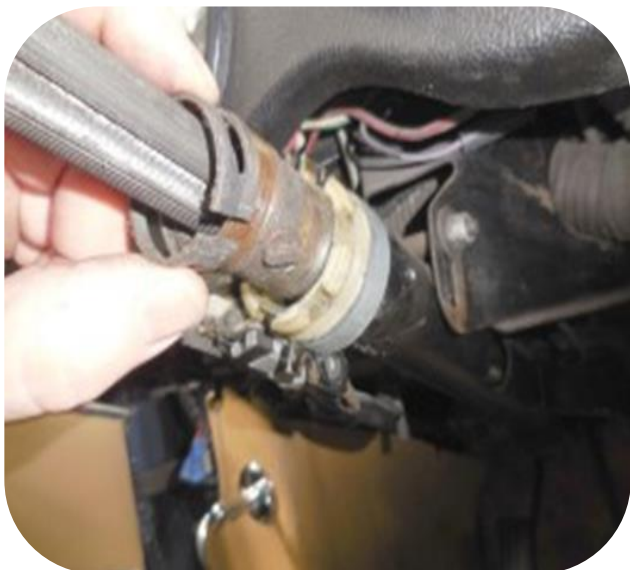
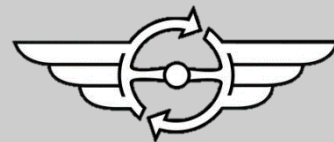

Passo 6.

Rimuovere il bullone dal reset dell'indicatore. Il reset stesso può essere rimosso dopo.

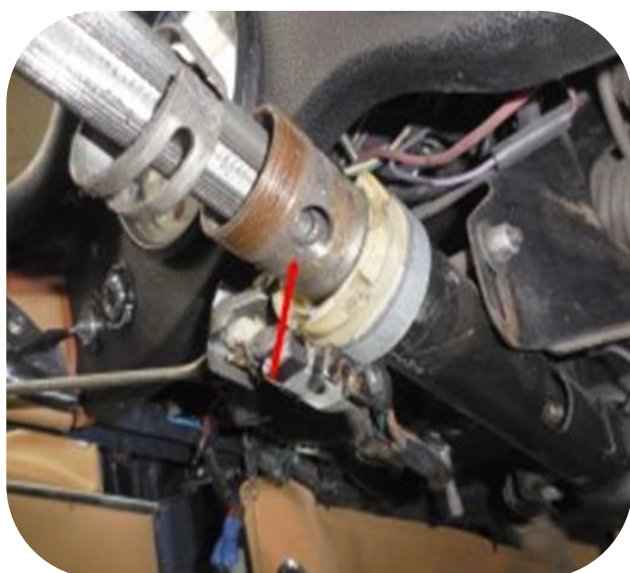

Passo 7.

Rimuovere il bullone di bloccaggio dall'albero dello sterzo. L'albero di sterzo stesso può essere rimosso in seguito.

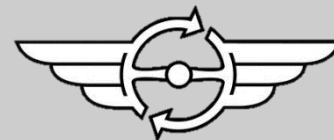

Passo 8.

Prendere nota della distanza tra l'albero dello sterzo originale e il cruscotto



Passo 9.

Rimuovere il bullone dal giunto sotto il cruscotto.

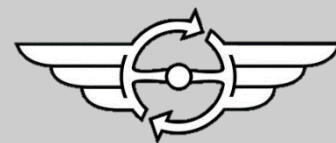

Passo 10.

Rimuovere il bullone di installazione superiore dal piantone dello sterzo originale.



Passo 11.

Rimuovere i bulloni di installazione inferiori dal piantone dello sterzo originale.

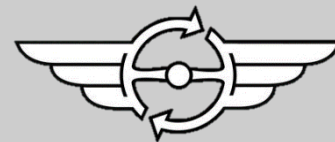

Passo 12.

Il piantone dello sterzo originale può essere rimosso dal veicolo.

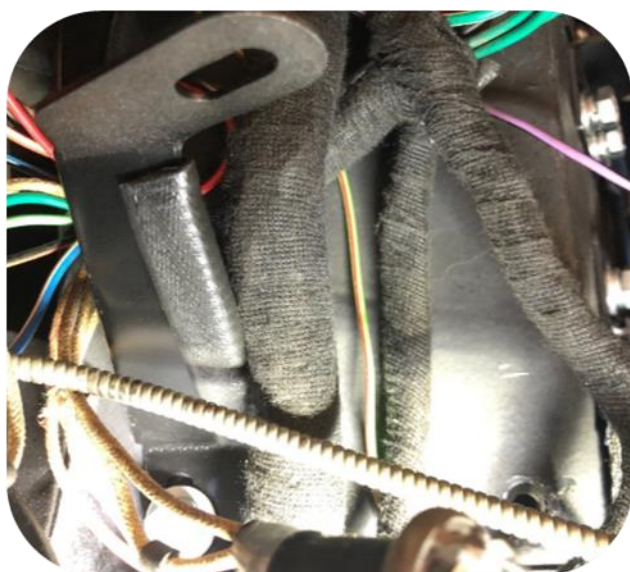

Passo 13.

Installare la staffa EZ superiore su entrambi i punti di montaggio originali.

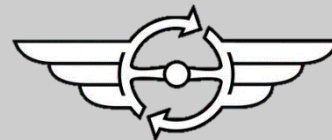

Passo 14.

Installare il sensore di velocità dietro il tachimetro. Il cavo può essere montato sul sensore.



Passo 15.

Installare la staffa superiore EZ su entrambi i punti di montaggio originali.

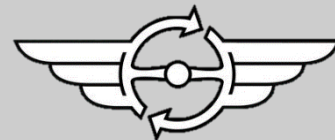

Passo 16.

Montare il giunto a U sull'unità EZ e



Passo 17.

Controllare la distanza tra il cruscotto e l'albero dello sterzo (vedi passo 8) e regolarla se necessario.

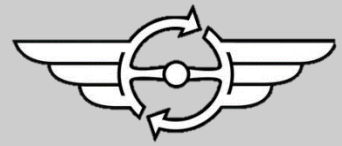

Passo 18.

Una volta che l'unità EZ è nella giusta posizione, stringere tutti i bulloni di:

- La staffa
- Supporto superiore
- Staffa inferiore
- Giunto a U



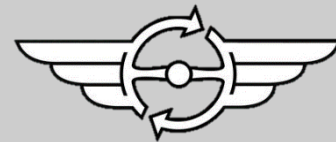

Passo 19.

Montare la centralina sulla console centrale.

Se il montaggio sulla console centrale non è possibile, un'alternativa è quella di montare la centralina negli angoli inferiori dei montanti A.



Passo20.

Montare la staffa dell'indicatore.



Passo21.

Installare l'interruttore dell'indicatore.

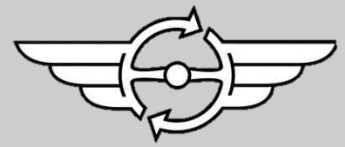

Passo22.

Montare di nuovo la vite di bloccaggio, non stringerla.



Passo23.

Regolare la staffa dell'interruttore dell'indicatore. Stringere la vite di bloccaggio.
Controllare la funzione.



Passo24 .

Installare il coperchio dell'interruttore dell'indicatore.



Passo25 . (Serie 1)

Installare il perno di contatto per il pulsante del clacson. Il filo elettrico può essere collegato con la piccola vite esagonale. Il supporto originale (in plastica) e la molla possono essere riassemblati sul nuovo perno. Installare questo gruppo completo sull'unità EZ.

Passo 25 - Informazioni aggiuntive

Serie 1,5 - Installare la staffa aggiuntiva per il blocco dell'accensione.
L'installazione del clacson dipende se l'auto è basata sulla serie 1 di serie 2.

Serie 2 - Installare il blocco dell'accensione/sterzo. Nessuna staffa necessaria. Il clacson è sull'interruttore dell'indicatore

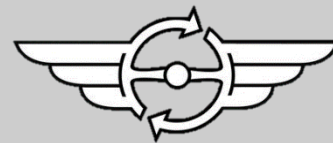

Passo 26.

Collegare il cablaggio EZ con l'ECU:

Collegare il filo rosso spesso (30+) attraverso il portafusibili, direttamente al positivo della batteria (12V)

Collegare il cavo rosso sottile (15+) a un interruttore con terminale positivo sopra l'accensione. Vedere il passo 2.

Collegare i fili neri di terra (31) a un punto di terra adatto sul corpo.

Collegare il sensore di velocità al cablaggio dell'EZ-unit, assicurarsi che i colori dei fili nel connettore corrispondano



Passo 27.

Installare entrambi gli anelli conici sull'unità EZ.



Passo 28.

Installare il gruppo del volante.

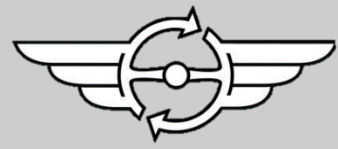

Passo 29.

Collegare il filo di massa della batteria precedentemente scollegato. Dopo l'accensione si sente un clic dall'ECU, il sistema è ora operativo, verificatelo facendo dei movimenti di sterzo. Dopo aver spento l'accensione si sente di nuovo un clic dopo circa 3 secondi. Il sistema è ora spento.

Passo30 .

Fate un giro di prova e controllate di nuovo tutti i sistemi.